

# TENTATION

FENÊTRE & COULISSANT

GAMME  
ALUMINIUM



**batistyl**  
H A B I T A T





La certification universelle qui assure le produire en France.



Témoigne de la conformité d'un produit aux exigences européennes.



\* Détermine la classe d'émission des Composés Organiques Volatils dans l'air intérieur.

\* Information sur le niveau d'émission de substances volatiles dans l'air intérieur, présentant un risque de toxicité par inhalation, sur une échelle de classe allant de A+ (très faibles émissions) à C (fortes émissions).



Atteste de la qualité de fabrication des doubles vitrages ainsi que de leurs performances acoustiques et thermiques.



Certifie la qualité du thermolaquage de l'aluminium.



Garantit la qualité du laquage en zones agressives.



L'aluminium Hydro REDUXA® est produit grâce à l'énergie issue des usines d'électrolyse et une production d'électricité issue de l'énergie hydraulique. Ainsi son empreinte carbone est 4,5 fois inférieure à la moyenne mondiale pour l'aluminium primaire.

# TENTATION

## FENÊTRE & COULISSANT

Batistyl Habitat vous propose une gamme complète de fenêtres et couliassants aluminium à hautes performances. La fenêtre TENTATION offre deux esthétiques au choix et un grand nombre d'options pour personnaliser vos menuiseries. Le couliassant, disponible en de multiples configurations, garantit luminosité et ouverture maximale. La gamme TENTATION est fabriquée avec un aluminium primaire produit avec une empreinte carbone réduite.

## Sommaire

L'univers Tentation .....	4
Fenêtre et porte-fenêtre .....	6
Couliassant .....	12
Couliassant d'angle .....	16
Personnalisation .....	18
Performances.....	22
Conception et configuration.....	24
Porte d'entrée .....	26
Domotique .....	29
<b>Batistyl Habitat</b>	
Offre globale.....	30
En savoir plus.....	31

**batistyl**  
H A B I T A T



CERIB 13 0014

Modèle présenté : baie coulissante 3 vantaux finition gris anthracite ral 7016 satiné





Modèles présentés : baie coulissante et fenêtre à ouvrant caché finition gris clair-ral 7035 sofiné



\*Information sur le niveau d'émission de substances volatiles dans l'air intérieur, présentant un risque de toxicité par inhalation, sur une échelle de classe allant de A+ (très faibles émissions) à C (fortes émissions).

# NUANCIER

Autres coloris disponibles sur consultation

EN MONOCOLORE 2 FACES IDENTIQUES  
OU BICOLORE FACE INTÉRIEURE BLANC 9016

## 2 COULEURS DE BASE

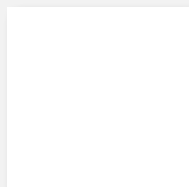

Blanc ral 9016 Satiné

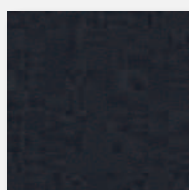

Gris anthracite ral 7016  
Finition texturée

## NUANCIER PRÉFÉRENTIEL



Noir foncé  
ral 9005  
Satiné

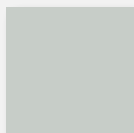

Gris clair  
ral 7035  
Satiné

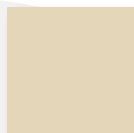

Ivoire clair  
ral 1015  
Satiné



Gris anthracite  
ral 7016  
Satiné



Aluminium gris  
ral 9007  
Satiné



Aluminium blanc  
ral 9006  
Satiné



Gris terre d'ombre  
ral 7022  
Satiné



Brun gris  
ral 8019  
Satiné

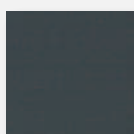

Gris 2900  
sablé

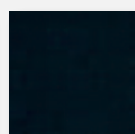

Noir 2100  
sablé



Gris quartz  
ral 7039  
Finition texturée

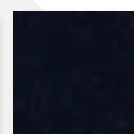

Noir foncé  
ral 9005  
Finition texturée

## VITRAGES

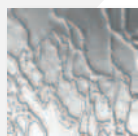

Delta Clair



Delta Mat



Pixarena



Master Ligne

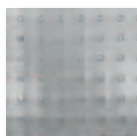

Master Carré



Satinovo



Théla

## PETITS-BOIS INTÉGRÉS AU DOUBLE VITRAGE



Alu laqué



Ton laiton



Ton plomb

## POIGNÉE À LA COULEUR DE LA MENUISERIE



## FERRURE INVISIBLE



## PETITS BOIS COLLÉS AVEC INTERCALAIRE FICTIF



L'UNIVERS TENTATION C'EST UN ENVIRONNEMENT - OUVRANT CACHÉ, OUVRANT VISIBLE  
ET COULISSANT - POUR HARMONISER VOTRE CHANTIER : HABILLAGES RÉNOVATION,  
POIGNÉE À LA COULEUR DE LA MENUISERIE...



GAMME  
ALUMINIUM

# FENÊTRE & PORTE-FENÊTRE



Modèles présentés : portes-fenêtres à ouvrant visible, finition gris anthracite ral 7016 satiné, avec panneaux de sous-bassement postformés



# 2 CONCEPTIONS POSSIBLES

OUVRANT VISIBLE OU OUVRANT CACHÉ, À VOUS DE CHOISIR !



MENUISERIE À **OUVRANT VISIBLE**  
POUR UNE FENÊTRE TRADITIONNELLE

## CONFORT & ESTHÉTIQUE

- Ouvrant visible pour une esthétique traditionnelle s'adaptant à tous les types d'architectures
- Dormant rénovation et doublage pour isolation jusqu'à 200 mm
- Poignée sur battement centré
- Possibilité d'intégrer des vitrages de différentes épaisseurs pour concilier performance acoustique ou sécurité renforcée et performance thermique
- Barrette à rupture de pont thermique avec 2 joints d'étanchéité pour une meilleure performance



MENUISERIE À **OUVRANT CACHÉ**  
POUR UN MAXIMUM DE LUMINOSITÉ

## CONFORT & ESTHÉTIQUE

- Ouvrant caché, une conception optimisant la surface vitrée pour un apport solaire optimal
- Dormant rénovation et doublage pour une isolation jusqu'à 200 mm
- Barrette thermique en polyamide à double chambres pour une haute isolation thermique
- 3 joints d'étanchéité pour une meilleure performance
- Compatible avec l'ensemble de nos volets roulants

ESTHÉTIQUE ÉPURÉE, PROFIL DROIT FACE EXTÉRIEURE POUR UNE APPROCHE ARCHITECTURALE.  
À L'INTERIEUR PROFIL GALBÉ POUR UN DESIGN ÉLÉGANT.



Modèle présenté : fenêtre à ouvrant visible finition gris quartz ral 7039 satiné, avec ferrure invisible, poignée Rasata laquée à la couleur de la menuiserie et petits bois collés



# OUVRANT VISIBLE



Fenêtre en dormant rénovation avec habillage de 60 mm  
Blanc ral 9016 Satiné



Fenêtre en doublage de 120 mm  
Aluminium blanc ral 9006 Satiné

- Coefficient thermique jusqu'à  $1,3 \text{ W}/(\text{m}^2 \cdot \text{K})$  pour une fenêtre 1 vantail  
L 1250 x H 1480 mm
- Performances Air Eau Vent : A\*4 E\*7B V\*A2
- Performances acoustiques :  $R_w (C; C_{tr}) = 33 (-1; -4) \text{ dB}$  avec vitrage de base.  
Possibilité d'atteindre  $42 (-1; -5) \text{ dB}$  avec vitrage adapté



Galbe intérieur  
et ensemble plaque  
béquille New-York

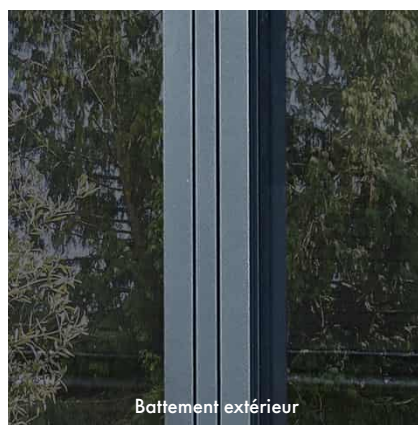

Battement extérieur



Panneau postformé



Seuil adapté pour Personne à Mobilité Réduite



Modèle présenté : fenêtre à ouvrant caché finition gris quartz ral 7039 satiné



# OUVRANT CACHÉ



Fenêtre en dormant rénovation avec habillage de 60 mm  
Blanc ral 9016 Satiné



Fenêtre en doublage de 120 mm  
Aluminium blanc ral 9006 Satiné

- Coefficient thermique jusqu'à 1,3 W/(m<sup>2</sup>.K) pour une fenêtre 1 vantail  
L 1250 x H 1480 mm
- Performances Air Eau Vent : A\*4 E\*7B V\*A2



Traverse vue extérieure et panneau  
de soubassement lisse



Galbe extérieur



Paumelle standard



Paumelle standard à gauche et paumelle oscillo-battante à droite

GAMME  
ALUMINIUM

# COULISSANT



Option capotage aluminium  
du bouclier thermique  
à la couleur  
de la menuiserie



Tri-rails et chicane





Poignée Sarena



Joints brosse sur traverse haute

Modèle présenté : baie coulissante 3 vantaux finition gris quartz ral 7039 satiné



GAMME  
ALUMINIUM

# COULISSANT



Modèle présenté : baie coulissante 2 vantaux finition gris anthracite ral 7016 satiné



# UN MAXIMUM DE LUMIÈRE

GRÂCE À LA FINESSE DE SES PROFILS



Coulissant en dormant monobloc de 120 mm  
Blanc ral 9016 Satiné



Coulissant en dormant rénovation avec habillage de 60 mm  
Aluminium blanc ral 9006 Satiné

- Coefficient thermique jusqu'à  $U_w = 1,4 \text{ W}/(\text{m}^2.\text{K})$  pour un coulissant L 2350 x H 2180 mm, avec  $U_g = 1,0 \text{ W}/(\text{m}^2.\text{K})$
- Vitrage de base : 28 mm - 4-20-4 faible émissivité + gaz + intercalaire isolant  $U_g = 1,1 \text{ W}/(\text{m}^2.\text{K})$
- Performances Air Eau Vent : A\*3 E\*6B V\*A2

## CONFORT & ESTHÉTIQUE

- Dormant rénovation et doublage pour isolation jusqu'à 210 mm
- Chicane réduite de 38 mm
- Configuration disponible en baie et châssis de 2 à 8 vantaux, galandage monorail à tri-rails
- Coulissant et galandage en angle
- Larges possibilités dimensionnelles ex : BC2 H 2250 x L 4000 mm
- Chariots doubles réglables pour faciliter la pose et offrir un confort d'utilisation
- Crémone à 3 points de verrouillage
- Option galandage :
  - Caisson 1 : caisson isolant coté intérieur
  - Caisson 2 : caissons isolants intérieur et extérieur
- Solution PMR (Personne à Mobilité Réduite) :
  - seuil de base encastré + rampe d'accès extérieur
- Solution PMR pour dalle béton coulé
- Option capot du bouclier thermique en aluminium à la couleur de la menuiserie



Solution pour Personne à Mobilité Réduite  
avec rampe d'accès

GAMME  
ALUMINIUM

# COULISSANT D'ANGO





GLE



Modèle présenté : coulissant d'angle 4 vantaux, bi-rails, finition gris anthracite ral 7016 satiné



GAMME  
ALUMINIUM

# PERSONNALISATION



Modèle présenté : portes fenêtres 2 vantaux à ouvrant visible, finition gris anthracite ral 7016 laqué, avec panneaux de soubassement post-formés



# POIGNÉES, QUINCAILLERIES

## POIGNÉES À TOURNER SUR FENÊTRE



OPTÉZ POUR LA POIGNÉE RASATA SANS EMBASE, PERSONNALISABLE À LA COULEUR DE VOTRE MENUISERIE

TOUTES NOS POIGNÉES SONT DISPONIBLES EN BLANC, NOIR, OU F9 TON INOX

## ENSEMBLES PLAQUE + BÉQUILLE PORTE-FENÊTRE

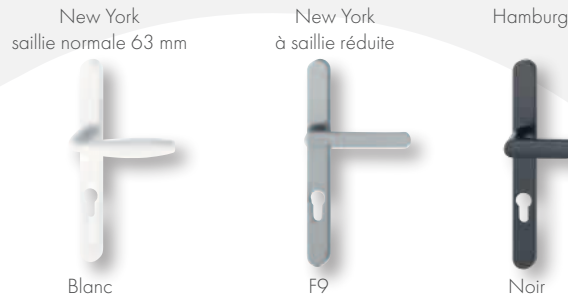

Poignée Rasata à la couleur de la menuiserie sur ouvrant visible

## QUINCAILLERIES

(Quincailleries présentées sur des menuiseries PVC, réalisables en aluminium)



Gâches champignons



**SÉCURITÉ RENFORCÉE**  
grâce aux gâches champignons et renvoi d'angles



Verrou (zh) filant pour PMR



Traverse basse avec releveur d'ouvrant



Mécanisme ferrure invisible

**CONFORT D'OUVERTURE**  
avec le releveur d'ouvrant et le verrou filant

NOS MENUISERIES DISPOSENT DE DIFFÉRENTES OPTIONS POUR VOUS FACILITER LA VIE ET VOUS ALLÉGER L'ESPRIT EN VOUS PROPOSANT PLUS DE CONFORT ET PLUS DE SÉCURITÉ.

GAMME  
ALUMINIUM

# PERSONNALISATION



Modèle présenté : baie à galandage finition brun gris rd 8019 satiné avec poignée Sarena



# POIGNÉES, QUINCAILLERIES

## POIGNÉES SUR COULISSANT

Slide



Gris hélium

Symbiose



Gris anthracite

Sarena



Blanc

LA POIGNÉE SARENA  
EST DISPONIBLE À LA  
COULEUR DE VOTRE  
MENUISERIE



Slide



Poignée Symbiose



Poignée Sarena

## POIGNÉE DE TIRAGE EXTÉRIEURE

Slide fixe associée à la Sarena ou à la Symbiose



Noir

TOUTES NOS POIGNÉES  
SONT DISPONIBLES  
EN BLANC, NOIR, GRIS ANTHRACITE  
OU GRIS HELIUM

## QUINCAILLERIES

**SÉCURITÉ RENFORCÉE**  
grâce aux crochets basculants,  
améliorant la résistance  
à l'arrachement et l'endurance



Resistant avec ses crochets  
empêchant "Pousser"

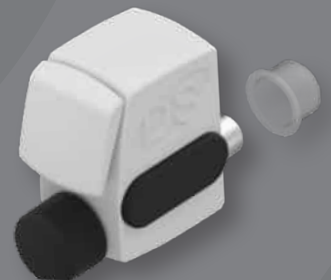

Option verrouilleur d'ouvrant



Butée d'ouvrant anti-croisement

GAMME  
ALUMINIUM

ALLEZ PLUS  
LOIN...





# PERFORMANCES

## TENTATION OUVRANT VISIBLE

MENUISERIES	Châssis 1 vantail L 1250 x H 1480		Châssis 2 vantaux L 1530 x H 1480		Porte crémone 1 vantail L 950 x H 2180		Porte crémone 2 vantaux L 1530 x H 2180			
	Ug pour vitrage de 28 mm	Uw avec vitrage intercalaire Ultimate	Sw été	Sw hiver	TI	Ug pour vitrage de 28 mm	Uw avec vitrage intercalaire Ultimate	Sw été	Sw hiver	TI
Ug pour vitrage de 28 mm	1,1	1,0	1,1	1,0	1,1	1,0	1,1	1,0	1,1	1,0
Uw avec vitrage intercalaire Ultimate	1,38	1,31	1,36	1,28	1,39	1,31	1,33	1,25		
Sw été	0,51	0,42	0,49	0,40	0,51	0,42	0,51	0,42		
Sw hiver	0,50	0,41	0,48	0,39	0,50	0,41	0,50	0,41		
TI	63%	60%	60%	57%	62%	59%	63%	60%		

## TENTATION OUVRANT CACHÉ

MENUISERIES	Châssis 1 vantail L 1250 x H 1480		Châssis 2 vantaux L 1530 x H 1480		Porte crémone 1 vantail L 950 x H 2180		Porte crémone 2 vantaux L 1530 x H 2180			
	Ug pour vitrage de 28 mm	Uw avec vitrage intercalaire Ultimate	Sw été	Sw hiver	TI	Ug pour vitrage de 28 mm	Uw avec vitrage intercalaire Ultimate	Sw été	Sw hiver	TI
Ug pour vitrage de 28 mm	1,1	1,0	1,1	1,0	1,1	1,0	1,1	1,0		
Uw avec vitrage intercalaire Ultimate	1,37	1,29	1,43	1,36	1,37	1,29	1,40	1,32		
Sw été	0,53	0,44	0,51	0,42	0,53	0,43	0,53	0,44		
Sw hiver	0,52	0,42	0,50	0,41	0,51	0,42	0,52	0,42		
TI	65%	62%	63%	60%	65%	61%	65%	62%		

## TENTATION COULISSANT

MENUISERIES	Châssis coulissant 2 vantaux L 1530 x H 1480		Baie coulissante 2 vantaux L 2350 x H 2180		Baie coulissante galandage monorail 2 vantaux L 2350 x H 2180					
	Ug pour vitrage de 28 mm	Uw avec vitrage intercalaire Ultimate	Sw été	Sw hiver	TI	Ug pour vitrage de 28 mm	Uw avec vitrage intercalaire Ultimate	Sw été	Sw hiver	TI
Ug pour vitrage de 28 mm	1,1	1,0	1,1	1,0	1,1	1,0				
Uw avec vitrage intercalaire Ultimate	1,63	1,56	1,47	1,39	1,56	1,48				
Sw été	0,49	0,40	0,54	0,45	0,52	0,43				
Sw hiver	0,47	0,38	0,53	0,43	0,51	0,42				
TI	58%	55%	66%	63%	64%	60%				

Performances calculées sur la base d'un Dormant Normal, ouvrant fenêtre en dimensions Acotherm.

**Ug** : C'est un indice qui mesure la performance thermique du vitrage (glass).

**Uw** : Coefficient de transmission thermique de la fenêtre. Il traduit la capacité de la fenêtre à conserver la température intérieure. Plus le Uw est bas, plus la fenêtre est isolante.

**Sw** : Facteur solaire de la fenêtre vitrée. Il qualifie la capacité du vitrage à transmettre l'apport de chaleur du soleil vers l'intérieur de la maison. Compris entre 0 et 1, plus le Sw est élevé, plus la quantité de chaleur transmise augmente.

L'hiver, profitez de l'apport de chaleur naturelle et des économies de chauffage.

L'été, le volet roulant automatisé permet un contrôle solaire, pour plus de confort.

**TI** : Facteur de transmission lumineuse de la fenêtre vitrée. Exprime la capacité d'un vitrage à faire entrer la lumière naturelle à l'intérieur de la maison, créant ainsi une économie d'éclairage. Plus le TI est haut, plus la quantité de lumière naturelle qui entre dans la maison augmente.



# CONCEPTION

## ANGLE FENÊTRE OUVRANT VISIBLE DOUBLAGE 120 MM

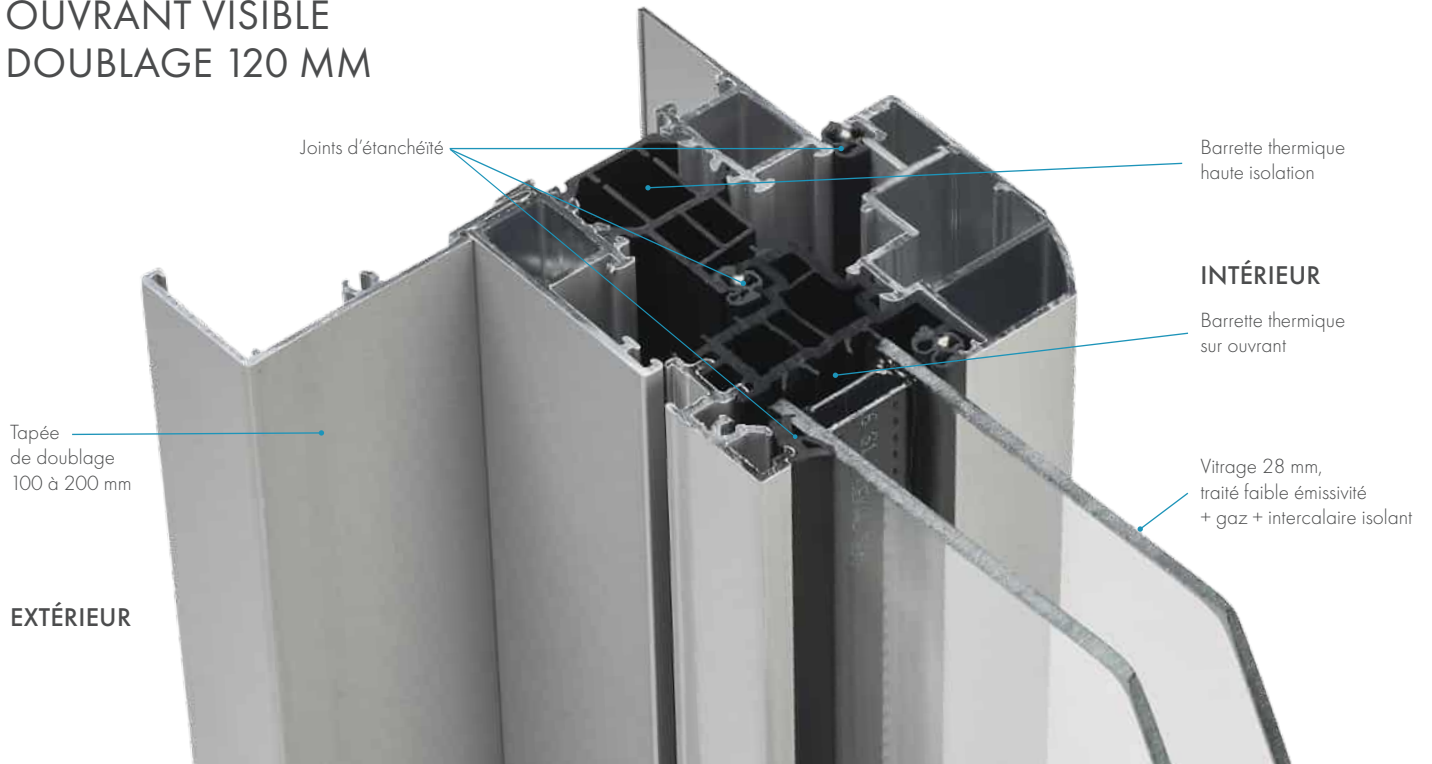

- Avis technique selon DTA n° 6/15-2240-V4 pour l'ouvrant visible et l'ouvrant caché
- Profilés de marque ASKEY - Groupe HYDRO

## CONFIGURATIONS

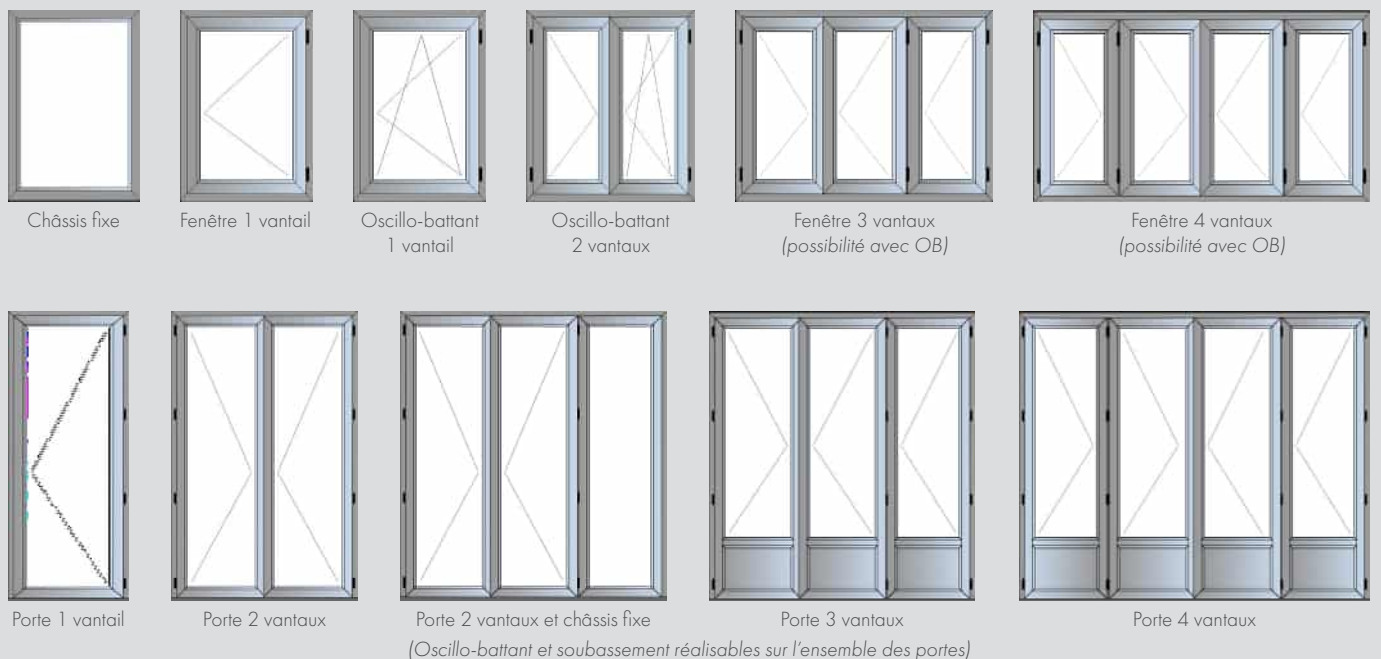



# ANGLE COULISSANT DOUBLAGE 120 MM

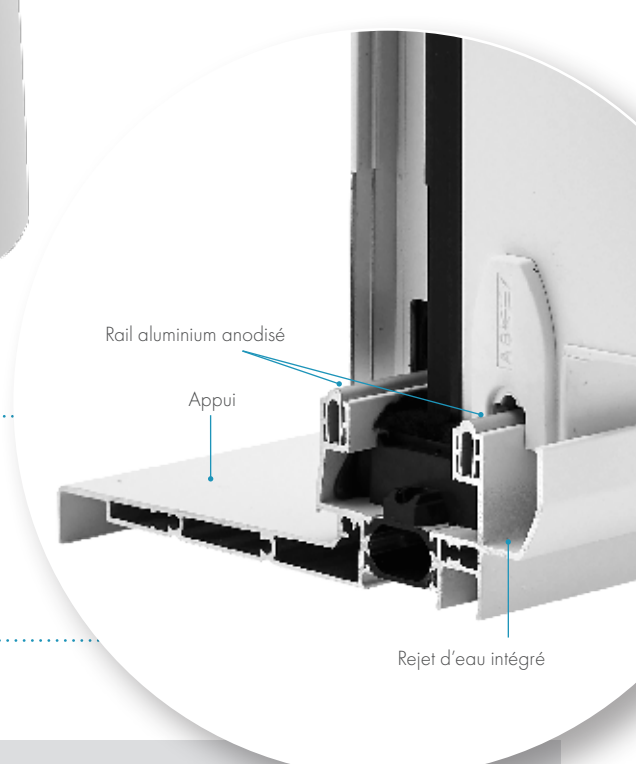
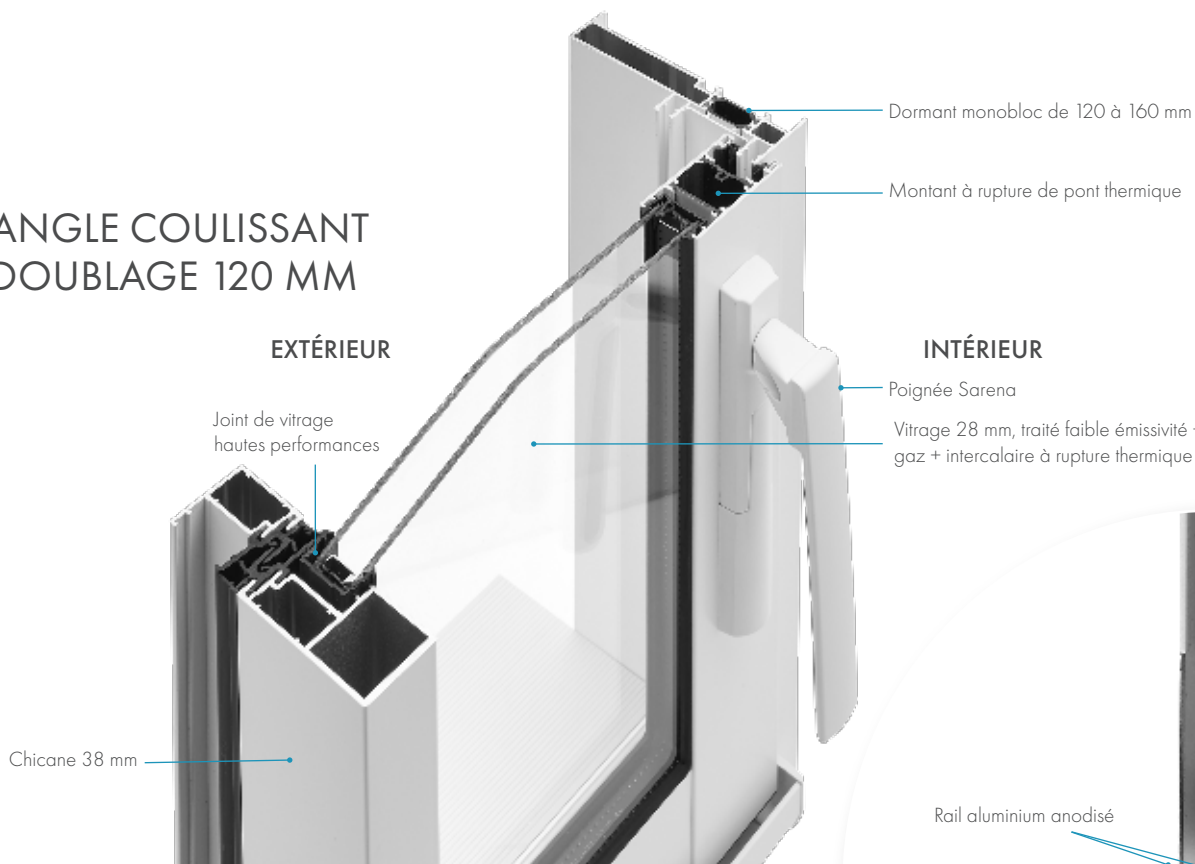

- Avis technique selon DTA n° 6/14-2221-V4 (coupe d'onglet)
- Avis technique selon DTA n° 6/22-2436-V1 (monobloc coupe droite)
- Profilés de marque ASKEY - Groupe HYDRO

## CONFIGURATIONS

COULISSANT (DISPONIBLE EN CHÂSSIS OU EN BAIE)

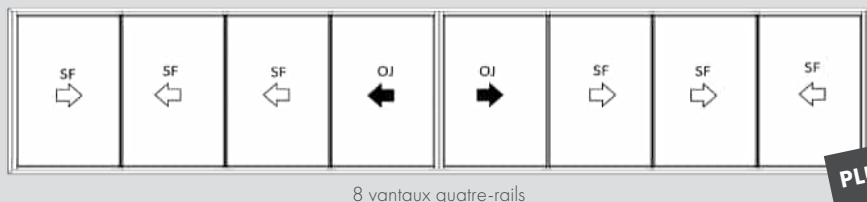
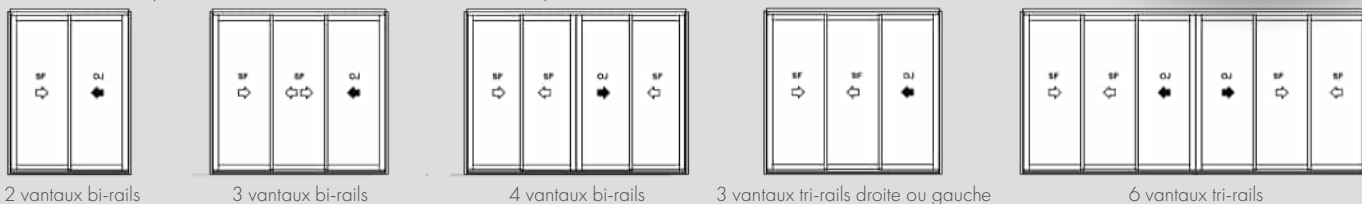

**PLUS DE CONFIGURATIONS SUR CONSULTATION**

COULISSANT GALANDAGE (DISPONIBLE EN CHÂSSIS OU EN BAIE)

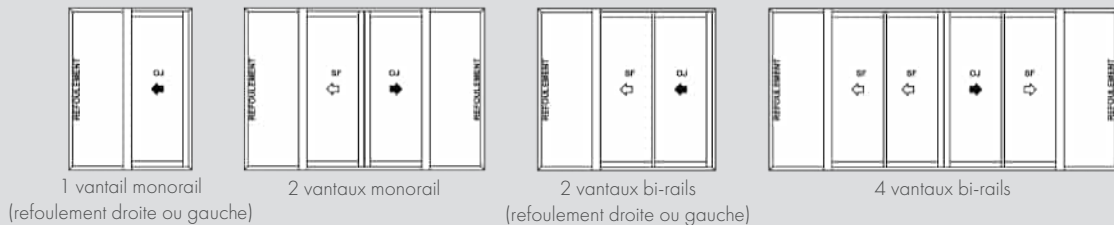

MULTI CHÂSSIS ET COULISSANT D'ANGLE

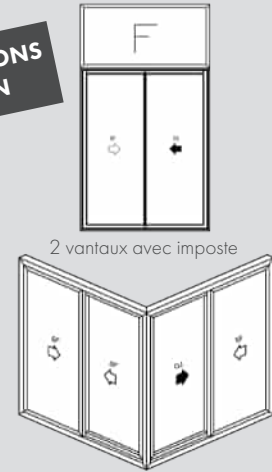

GAMME  
ALUMINIUM

# PORTE D'ENTRÉE

Modèle présenté : porte Studio, et ensemble composé de fixes, blanc ral 9016 satiné, vitrage sablage uni, poignée Dallas



# MODÈLES CONTEMPORAINS

CHOISISSEZ LA PORTE ALUMINIUM QUI VOUS RESSEMBLE,  
PLEINE, LÉGÈREMENT VITRÉE, OU VITRÉE TOUTE HAUTEUR



**ud 1.2** | Graphite B  
Noir 2100 sablé



**ud 1.2** | Derceto  
Gris anthracite  
ral 7016 satiné



**ud 1.4** | Bleuet 1  
Aluminium gris  
ral 9007 satiné



**ud 1.4** | Pastel 4  
Gris anthracite  
ral 7016 satiné



**ud 1.7** | Lagon  
Gris anthracite ral 7016 satiné



**ud 1.7** | Sylve  
Gris anthracite ral 7016 satiné

Pièces aluinox en option

# MODÈLES INTÉMPORELS

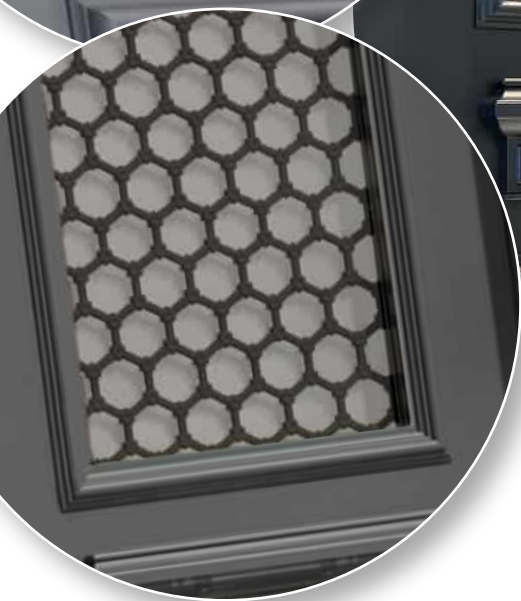

**ud 1.5** | **Spencer 1**  
Gris anthracite ral 7016 satiné



**ud 1.4** | **Sirius 3**  
Brun gris ral 8019 Satiné



**ud 1.4** | **Nobel**  
Gris terre d'ombre  
ral 7022 satiné



PORTE  
D'ENTRÉE

PVC  
& ALUMINIUM

**batistyl**  
HABITAT



PORTE  
D'ENTRÉE

PVC  
& ALUMINIUM

**batistyl**  
HABITAT

ET BIEN D'AUTRES MODÈLES DISPONIBLES...



- Compacte et puissante, la commande intelligente est facile à configurer et à utiliser, que vous soyez expert ou débutant avec la connectivité.
- Elle peut se contrôler automatiquement avec un smartphone ou un assistant vocal.
- Personnalisez chaque bouton pour créer des scénarios en harmonie avec votre quotidien.
- Design simple et épuré qui permet de s'adapter à n'importe quel intérieur.
- Tahoma switch est compatible avec plus de 300 gammes de produits connectés.
- Placez Tahoma switch n'importe où dans votre logement grâce à la connexion Wifi.

# DOMOTIQUE

**DÉCOUVREZ TAHOMA SWITCH,  
LA BOX DOMOTIQUE POUR  
PILOTER TOUTE LA MAISON  
AVEC SON SMARTPHONE**  
volet roulant, brise soleil orientable,  
porte de garage...



## Une offre globale sur mesure

Batistyl Habitat vous offre la possibilité d'associer à la gamme TENTATION, des portes d'entrée à haute performance thermique, des garde-corps, des châssis spécifiques... Ainsi qu'une offre complète en fermeture et en PVC.

Durable, esthétique, 100% recyclable, facile d'entretien sont les principaux atouts de l'aluminium. Matériau moderne, il s'adapte aussi bien au neuf qu'à la rénovation (formes, couleurs....) et permet de répondre à tous vos projets.

## Un savoir-faire reconnu

Chacun de nos 480 collaborateurs est avant tout un consommateur. C'est en se mettant à votre place, que nous concevons nos menuiseries afin de vous assurer le meilleur rapport qualité/prix/performance, comme si elles étaient destinées à notre propre maison.

La société familiale LEGEAIS, à l'origine du groupe Batistyl, a débuté dans l'aluminium dès 1978. Ce matériau représente à ce jour 50% de l'activité de l'entreprise. Fort de notre expérience dans ce domaine, la gamme TENTATION vient enrichir nos gammes aluminium.



CONSULTEZ LES CATALOGUES DE NOS GAMMES SUR NOTRE SITE INTERNET



## Un service de qualité

Acteur majeur du marché avec plus de 120 000 menuiseries par an, Batistyl Habitat vous offre les services d'une entreprise structurée :

- Un contrôle qualité exigeant pour répondre aux normes et nouvelles réglementations et vous apporter confort et sécurité
- Des délais de livraison respectés en apportant le plus grand soin à vos menuiseries
- Un service après-vente à votre écoute pour garantir longue vie et assistance à vos produits
- Un large choix de coloris grâce à notre savoir-faire laquage
- Un centre de formation agréé pour vous accompagner dans la mise en œuvre de nos produits

## Des espaces conseils

Batistyl Habitat, c'est aussi une proximité partagée avec :

- 9 showrooms professionnels proches de chez vous
- Une équipe spécialisée pour vous accueillir et vous guider dans vos projets
- Des produits mis en situation pour vous permettre de tester les solutions proposées et vous familiariser avec la domotique.

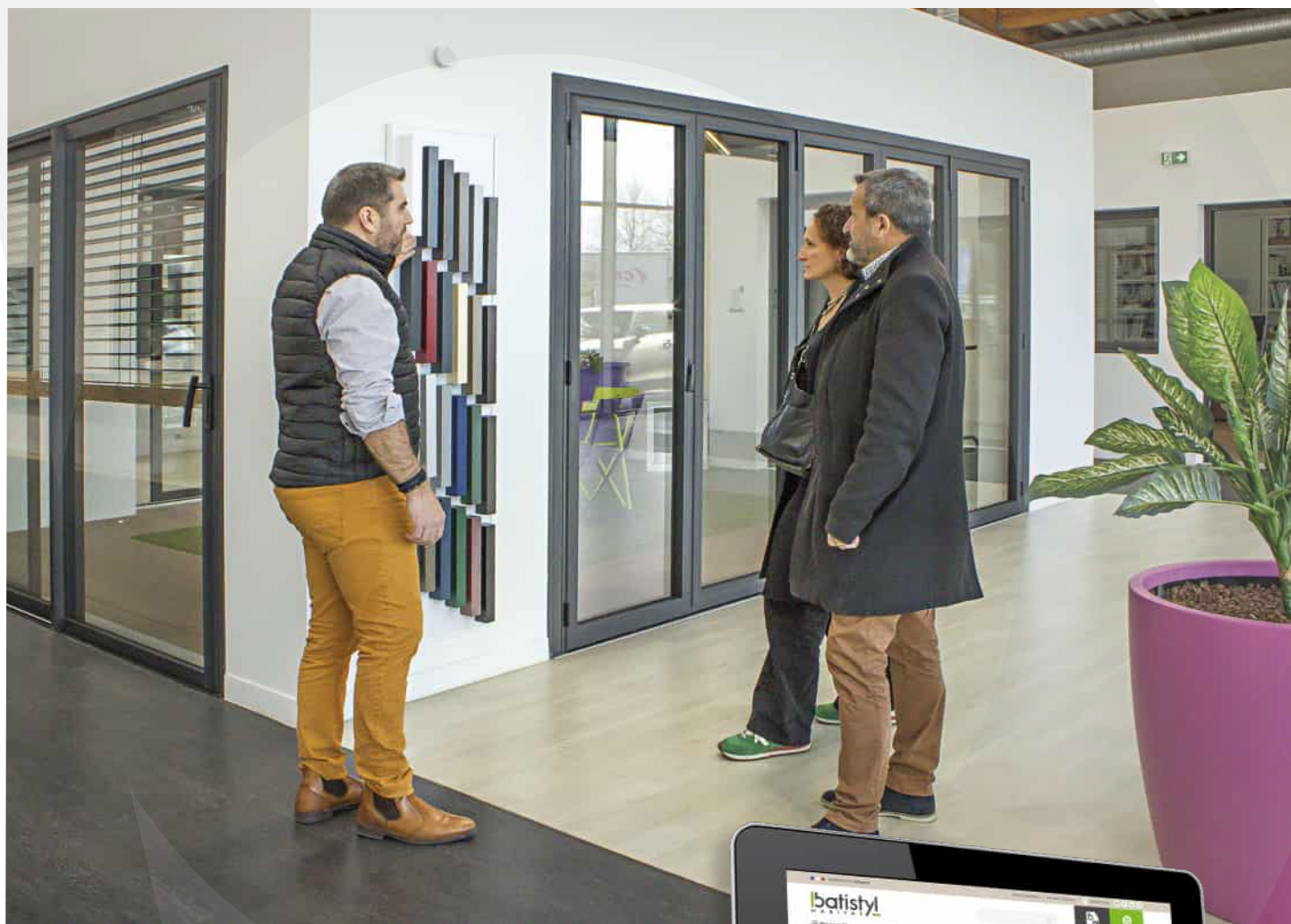

POURSUIVEZ L'EXPÉRIENCE

[www.batistyl-habitat.fr](http://www.batistyl-habitat.fr)

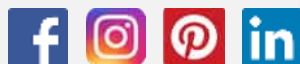

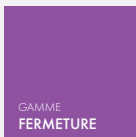
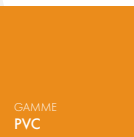

## Agence commerciale Hall d'exposition :

14123 FLEURY SUR ORNE  
522, avenue des Dignes  
Tél. 02 72 62 91 80

33185 LE HAILLAN  
70, avenue de Magudas  
Tél. 05 56 08 08 00

35000 RENNES  
4, rue Léon Berthault - Route de Lorient  
Tél. 02 23 22 21 00

40220 TARNOS  
52, boulevard Jacques Duclos  
Tél. 05 56 55 02 80

44119 TREILLIÈRES  
2, rue Lavoisier - ZA de Ragon  
Tél. 02 72 62 91 30

45140 SAINT-JEAN-DE-LA-RUELLE  
3, rue de la Mouchetière  
Tél. 02 38 54 35 40

76210 SAINT-JEAN-DE-LA-NEUVILLE  
Rue Maurice Allais  
ZAC de Saint-Jean-de-la-Neuville  
Tél. 02 32 84 04 40

76000 ROUEN  
16, rue Grand Pont  
Tél. 02 72 62 91 40

RETROUVEZ L'ENSEMBLE DE NOS  
PRODUITS ET SOLUTIONS SUR

[www.batistyl-habitat.fr](http://www.batistyl-habitat.fr)

**batistyl**  
H A B I T A T

Des gammes adaptées  
à tous vos besoins

## Siège social Site industriel :

10, rue de l'Europe - ZI de la Fromentinière - CS 10024  
49360 MAULÉVRIER  
Tél. 02 41 49 49 50 - Fax. 02 41 49 49 60  
info@batistyl.fr

